



*passion
for coffee*



RIGTIG HJERTELEG VELKOMMEN I NIVONA-FAMILIEN!

Vi er glade for, at du har besluttet dig for at købe et kvalitetsprodukt fra NIVONA.

Hjertelig **TAK**.

For at du kan blive rigtig glad for din NIVONA-maskine, bedes du læse denne brugsanvisning omhyggeligt før brug og gøre dig bekendt med sikkerhedsanvisningerne inden første ibrugtagning.

Opbevar denne brugsanvisning på et sikkert sted, så du kan bruge den som reference og videresende den til eventuelle senere ejere af apparatet.

Vi håber, du får meget glæde af din NIVONA-maskine, og at du får en dejlig aromatisk kaffeoplevelse.

Venlig hilsen dit NIVONA-team!



ANVENDTE SYMBOLER

Følgende symboler anvendes i denne brugsanvisning.



ADVARSEL

Dette symbol henviser til mulige farer.



ANVISNING

Dette symbol gør opmærksom på særlige forhold.



TIP

Dette symbol giver dig yderligere tips.

INDHOLDSFORTEGNELSE

1. SIKKERHEDSANVISNINGER	4	7. STANDARDINDSTILLINGER	15
1.1. Formålsbestemt brug.....	4	7.1. Generelle indstillinger	15
1.2. Generelle brugsanvisninger	4	7.2. Indstilling af formalingsgrad.....	16
1.3. Begrænsning af brugergruppen.....	5	7.3. Aroma Balance System.....	16
2. BETJENINGSELEMENTER	6	7.4. NIVONA App.....	17
3. BETJENING AF APPARATET	7	8. RENGØRING OG VEDLIGEHOELDELSE	17
3.1. Betjening med drejeknappen.....	7	8.1. Opskummer skylles.....	18
3.2. Symbolfunktioner.....	8	8.2. Rens opskummer.....	19
4. FØRSTE IBRUGTAGNING	8	8.3. Skyl system.....	19
4.1. Forberedelse.....	8	8.4. Rens systemet.....	20
4.2. Menu første opstart.....	9	8.5. Afkalk system.....	21
5. MENUNAVIGATION.....	11	8.6. Udtagelse og rengøring af bryggeenheden.....	22
6. FORBEREDELSE AF KAFFESPECIALITETER	11	8.7. Regelmæssig manuel rengøring.....	22
6.1. Brygning af kaffespecialiteter.....	11	8.8. Demontering og rengøring af opskummer.....	23
6.2. Kaffeopskrift	12	8.9. Udskiftning af filter.....	24
6.3. Funktion med to kopper	13	8.10. Status for vedligeholdelse.....	24
6.4. Cappuccino-Connaisseur.....	13	9. PROBLEMER, MAN SELV KAN UDBEDRE.....	25
6.5. Aromaprofiler.....	13	10. TILBEHØRS- OG KAFFESORTIMENT	28
6.6. MIN KAFFE (for individuelle kaffespecialiteter).....	13	11. KUNDESERVICE OG GARANTI	28
6.7. Forberedelse af pulverkaffe	14	12. EMBALLAGE OG BORTSKAFFELSE.....	28
		13. TEKNISKE DATA	29

1. SIKKERHEDSANVISNINGER

ADVARSEL

Reparationer på elektriske apparater må kun udføres af fagpersoner! Reparationer, der foretaget af ukundige, kan medføre betydelig fare for brugeren! Hvis apparatet bruges til andre formål end det, det er beregnet til eller betjenes eller vedligeholdes det forkert, så bortfalder ansvaret for eventuelle skader!

ADVARSEL

Betjening af Tænd/Sluk knappen under kaffebrøgningen kan beskadige apparatet! Afbryd først apparatet, når det i standby tilstand!

ADVARSEL

Fare for forbrænding! Ved udledningen af damp og varmt vand kan det ske, at der sprøjter varmt vand ud af kaffeudløbet. Rør kun ved kaffeudløbet, når det er afkølet.

1.1. Formålsbestemt brug

- Apparatet må kun anvendes til det tilsigtede formål (brug i private husholdninger) og er ikke beregnet til professionel brug. I modsat fald bortfalder garantien (se vedlagte garantibetingelser).

1.2. Generelle brugsanvisninger

- Stil apparatet på en tør, jævn, stabil overflade, og benyt det kun indendørs. Anbring aldrig apparatet på varme overflader, i nærheden af apparater, der kan blive varme (fx komfur, fritureapparat) eller i nærheden af flammer.
- Apparatet må ikke bruges, mens det er anbragt i skabe eller i aflukkede møbler.
- Det er vigtigt, at drifts- og netspændingen svarer til hinanden. Vær venligst opmærksom på apparatets typeskilt.
- Apparatet må ikke anvendes i over 2000 m højde over havets overflade
- Anvend ikke apparatet, hvis tilslutningsledningen eller kabinettet er beskadiget. Sørg for, at tilslutningsledningen aldrig kommer i kontakt med varme dele.
- Hvis apparatets tilslutningskabel beskadiges, skal det udskiftes af producenten eller af dennes kundeservice eller en tilsvarende uddannet fagmand, så skader undgås.
- Læg aldrig apparatet ned i vand.
- Sørg for, at stikket ikke bliver vådt, og beskyt det mod fugt.
- Træk ikke ledningen, mentagfatistikket, når dets kaltetages ud af stikkontakten.

- I tilfælde af defekt skal stikket straks trækkes ud (træk aldrig i ledningen eller i selve apparatet).
- Ved vedligeholdelse og rengøring skal man være opmærksom på, at apparatet er afbrudt, og at stikket er trukket ud af kontakten.
- Ved forkert betjening, utilsigtet brug eller i tilfælde af reparationer, der ikke er udført af fagpersoner, bortfalder ansvaret for eventuelle produktskader. Garantien bortfalder i sådanne tilfælde.
- Det er vigtigt at overholde henvisningerne om rengøring og afkalkning! Hvis disse anvisninger ikke overholdes, bortfalder garantien.
- Læg aldrig apparatet eller enkelte dele i opvaskemaskinen. Hvis disse anvisninger ikke overholdes, bortfalder garantien.
- Undgå at efterlade apparatet tændt, når det ikke er nødvendigt.
- Ved fravær i en periode over flere dage, bør stikket altid tages ud.
- Den integrerede kaffekværn må kun anvendes til ristede og ubehandlede kaffebønner og ikke til andre fødevarer! Sørg altid for, at der ikke befinder sig fremmedlegemer i kaffebønnerne, i modsat fald bortfalder garantien.

- I tilfælde af en eventuel påkrævet reparation af apparatet (inklusive udskiftning af tilslutningsledningen!), bedes du først kontakte NIVONAs telefonservice eller forhandleren, hvor apparatet er blevet købt, og i henhold til aftale og efter at have læst afsnittet »Sådan gøres apparatet klar til afsendelse« i kapitel 11 i denne brugsanvisning, sende apparatet til **NIVONA Zentralkundendienst, Südwestpark 49, D-90449 Nürnberg.**

1.3. Begrænsning af brugergruppen

- Dette apparat kan anvendes af børn fra 8 år eller derover samt af personer med nedsatte fysiske, sensoriske eller mentale evner eller manglende erfaring og viden, hvis de overvåges og instrueres om sikker brug af apparatet, og hvis de forstår de farer, der kan opstå ved brugen. Børn må ikke lege med apparatet. Rengøring og vedligeholdelse må ikke udføres af børn, medmindre de er 8 år eller ældre og er under tilsyn. Enheden og dens forbindelseskabel skal holdes uden for børns, under 8 år, rækkevidde.

2.

2. BETJENINGSELEMENTER

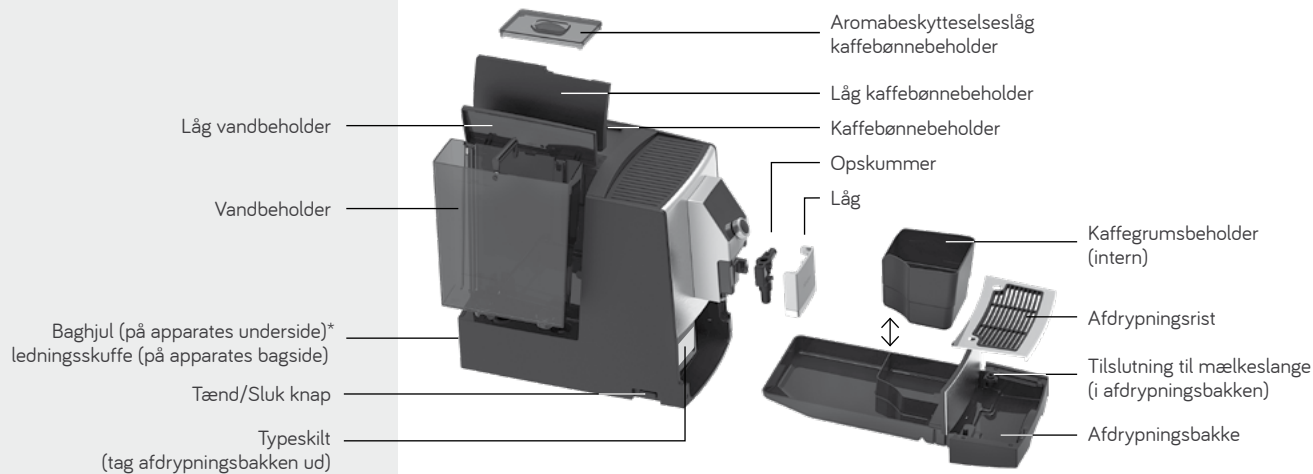

VELKOMSTPAKKE

(indeholdt i leveringen)



CLARIS Friskvandsfilter
 Betjeningsvejledning
 Garantibetingelser
 Måleske
 2 rensetabletter
 Teststrimler
 (til måling af vandhårdhed)
 Tilslutningslange til mælk

* ikke for NICR 790 | 793

3. BETJENING AF APPARATET

3.1. Betjening med drejeknappen

NIVONA-apparatet kan betjenes med *drejeknappen*:



Drejeknap

navigerer / vælger /
ændrer / bekræfter
ved at dreje og trykke

Drej

For at skifte mellem **KAFFESPECIALITETERNE** og hovedmenuen **INDSTILLINGER** og **VEDLIGEHOLDELSE**, til valg / navigation inde i hovedmenuen samt til ændring af indstillingsvalgene i undermenuen og i **Kaffeopskriftmenuen**.

Tryk kort

For at udløse / bekræfte den aktuelt markerede funktion.

I undermenuerne og i **Kaffeopskriftmenuen** vælges indstillingsparametrene ved et første tryk og bekræftes ved et efterfølgende tryk.

Et kort tryk under kaffebrygningen afbryder handlingen.

Langt tryk

I **KAFFESPECIALITETERNE** kommer man ved hjælp af et langt tryk til menuen opskrifter, hvor man kan ændre indstillingerne. Ved et langt tryk i Kaffeopskriftmenuen og i menuen **INDSTILLINGER** føres man tilbage til hovedmenuen.



drej



tryk

3.2. Symbolfunktioner

	Et blinkende symbol på <i>drejeknappen</i> kræver en bekræftelse		Afbrydelse af kaffebrygning eller sletning af en gemt MIN KAFFE-specialitet
	Position / fremskridtsproces i menuen VEDLIGEHOJDELSE		Start kaffebrygning af en KAFFESPECIALITET
	Et skridt tilbage		Gem ændringer
	Besked / indikation til en handling	Det aktuelt valgte symbol / den valgte funktion er markeret optisk; symbolbeskrivelsen vises for KAFFESPECIALITETERNE	



Selv **når** brygningen er startet kan man ændre de forskellige parametre ved at dreje på *knappen*, **så længe de er optisk markerede**.

En kaffebrygning kan afbrydes ved at trykke en enkelt gang på *drejeknappen* under tilberedningen. Afbrydes brygningen, mens parametrene **stadig er optisk markerede**, skal *drejeknappen* trykkes 2 gange.

4.

4. FØRSTE IBRUGTAGNING

4.1. Forberedelse

-  Tag apparatet og de medleverede dele ud af emballagen
-  Stil apparatet på en tør, jævn, stabil overflade (udluftningsanordningerne må ikke tildækkes)

- Tilslut ledningen til den korrekt installerede kontakt (overskydende ledningslængde forbliver inde i ledningsskuffen)
- Tilslut mælkeslangen til det højdejusterbare kaffeudløb og afdrypningsbakken
- Tænd for apparatet

Tændes apparatet **efter den første ibrugtagelse**, varmer det først op, displayet viser **SYSTEMET SKYLLER**, og skyllningen starter automatisk.

4.2. Menu første opstart

Anvisningerne på displayet leder dig trin for trin behageligt gennem den første opstartsmenu

Indstilling af sprog

- Vælg sprog ved hjælp af *drejeknappen*, og bekræft.

Indstil filter

- Vælg filterindstilling med *drejeknappen*

Funktion med filter

- I menuen indstilles **FUNKTION MED FILTER »JA«**, og der bekræftes med *drejeknappen*
- Ved hjælp af værktøjet for enden af måleskeen skrues filteret ind i vandbeholderen, og der bekræftes med *drejeknappen*.

Funktion uden filter (Fabriksindstilling)

- I menuen indstilles **FUNKTION MED FILTER »NEJ«**, og der bekræftes med *drejeknappen*

Ved brug af apparatet uden filter skal vandhårdhed angives i næste trin.

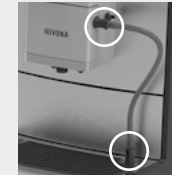

Mælkeslange- tilslutet til afdrypningsbakken

i ANVISNING

Detaljer om **betjening af apparatet** finder du i kapitel 3 fra side 7.



SCAN ME!

i ANVISNING

Ved brug af apparatet med filter skal det afkalkes mindre hyppigt.

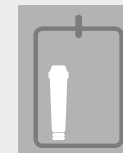

FUNKTION
MED FILTER
JA



Drej filteret ind
i vandbehol-
deren



FUNKTION
MED FILTER
NEJ

Teststrimler	Hårdhedsgrad	Vandhårdhed Display
≤ 1 rødt punkt	0 - 9°	VANDHÅRDHED 1
2 røde punkter	10 - 14°	VANDHÅRDHED 2
3 røde punkter	15 - 19°	VANDHÅRDHED 3 (fabriksindstilling)
≥ 4 røde punkter	≥ 20°	VANDHÅRDHED 4

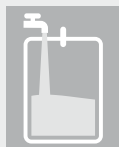

FYLD VAND PÅ



FYLD KAFFEBØNNER PÅ



SYSTEMET FYLDES



FILTER SKYLLER

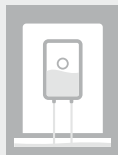

SYSTEMET SKYLLER

ANVISNING

Ved første ibrugtagelse er kaffebønnebeholderen stadig tom. Første gang der males bønner, kan det ske, at displayet viser sætningen **FYLD KAFFEBØNNER PÅ**, men apparatet brygger ikke kaffe.

➤ tryk på *drejeknappen* igen for en ny brygning. Processen gentages

Indstil vandhårdhed

- Dyp hurtigt de medleverede teststrimler i vandet, ryst vandet af, og aflæs testresultatet efter ca. 1 min.
- Vælg vandets aflæste hårdhed i menuen med *drejeknappen*, og bekræft

Fyld vandbeholderen (> 0,5l)

- **Tag vandbeholderen ud**, kom frisk, koldt vand uden kulsyre (ikke danskvand) i vandbeholderen, sæt beholderen tilbage igen, og bekræft med *drejeknappen*
Der må ikke fyldes andre væsker eller væsker, der inderholder kulsyre, da garantien ellers bortfalder.

Fyld kaffebønnebeholderen

- Fyld ubehandlede, ristede kaffebønner uden fremmedlegemer eller snavs i kaffebønnebeholderen, luk aromabeskyttelseslåget godt, og bekræft med *drejeknappen*

Fyld systemet / skyl, skyl filteret

- Stil en stor beholder (≥ 0,5 l) under kaffeudløbet, og bekræft med *drejeknappen*
- Ved funktion **med** filter skal *drejeknappen* betjenes igen for at bekræfte for at fylde systemet igen og skylle filtreret
- Vent til der ikke kommer mere vand ud af kaffeudløbet, og tøm efterfølgende beholderen.

* ved funktion uden filter

Betjeningsvejledning (tutorial)

Efter den første ibrugtagelse vises en kort tutorial, der anviser, hvordan apparatet skal betjenes. Alle betjeningsfunktionerne vises én efter én på displayet, efterhånden som de skal udføres. Så snart en betjeningsfunktion er blevet udført, vises den næste. Udføres en betjeningsfunktion ikke, vises efter et stykke tid automatisk den næste.

Alle indstillinger, der gemmes under den første ibrugtagelse, kan altid ændres i menuen **INDSTILLINGER**.

5. MENUNAVIGATION

I NIVONA-apparatet kan man vælge mellem **KAFFESPECIALITETER** og hovedmenuerne **INDSTILLINGER** og **VEDLIGEHOLDELSE**. Herfra kan alle apparatets mulige funktioner udføres.

Nærmere oplysninger om navigation i og mellem hovedmenuerne findes i kapitel 3 fra side 7.

6. BRYGNING AF KAFFESPECIALITETER

6.1. Brygning af kaffespecialiteter

- Vælg den ønskede **KAFFESPECIALITET**
- For kaffespecialiteter med mælk skal den fyldte mælkebeholder (mælkebeholder, mælk fra køleskab, tetrapak eller lign.) tilsluttes den nederste ende af mælkeslangen. Den øverste ende forbliver i kaffeudløbet.



INDSTILLINGER



VEDLIGEHOLDELSE



Tilslut
mælkekilde



OPSKUMMER
SKYLLES

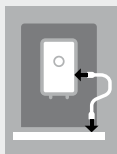

Tilslut
slangen



Opskummer
skyller



Kaffeopskriftmenu

- Et kort tryk på den valgte kaffespecialitet starter kaffebrygningen.
- Efter endt tilberedning af en kaffespecialitet med mælk vises en meddelelse / indikation på displayet til at skylle opskummeren. Opskummeren skal skylles så hurtigt som muligt, dog senest inden apparatet slukkes. For at gøre dette tilsluttes slangen igen til afdrypningsbakken og ved at dreje *knappen* vælges meddelelsen / indikationen på displayet, og der bekræftes. Følg anvisningerne på displayet, indtil programmet er slut, og bekræft hver gang med *drejknappen*.

6.2. Kaffeopskriftmenu

Kaffeopskriften er en undermenu i de enkelte kaffespecialiteter. Her kan de fabriksindstillede opskrifts-indstillinger ændres individuelt, og gemmes permanent.

- Et langt tryk med *drejknappen* på symbolet ud for en kaffespecialitet fører til drikkens **Kaffeopskriftmenu**

Indstillelige parametre i Kaffeopskrift:

	Kaffestyrke		Funktion med 1 eller 2 kopper	80 ml — 80 ml — 40 ml	Mængde (kaffe / mælkeskum / vand / mælk, alt efter kaffespecialitet)
	Temperatur		Aromaprofil (DYNAMIC, CONSTANT, INTENSE)		
	Cappuccino- Connaissance (se 6.4.)				

- Et kort tryk på det aktiverede **Gem**-symbol gemmer drik-opskriften med de ændrede parametre.
- Et kort tryk på det aktiverede **Start**-symbol gemmer drik-opskriften med de ændrede parametre.

6.3. Funktion med 2 kopper*

For at få to kopper fra samme drik lige efter hinanden, skal der stilles en yderligere kop ind under kaffeudløbet, og så skal

- drejeknappen enten betjenes 2 gange kort efter hinanden for at starte tilberedelsen (for den aktuelle tilberedelse) eller
- også skal kop-symbolet ændres i Kaffeopskriften (som varig opskrift).

6.4. Cappuccino-Connaisseur

Ved at ændre i rækkefølgen i rækkefølge-symbolet kan man fastlægge rækkefølgen for Cappuccino-elskere i **Kaffeopskriftsmenuen**, så det bestemmes, om det er først mælken eller kaffen, der fyldes i koppen.

6.5. Aromaprofiler

Ved at ændre aromaprofilen (DYNAMIC | CONSTANT | INTENSE) i **Kaffeopskriftsmenuen** ændres formaling og ekstraktionsindhold i bønnerne og således også kaffesmagen (se også kapitel 7.3. Aroma Balance System på side 16).



GEM
OPSKRIFT



Start tilberedelse
af drik i Kaffe-
opskriftsmenuen



1 KOP



2 KOPPER



1 MÆLK



1 KAFFE



DYNAMIC



CONSTANT



INTENSE

* kun for ESPRESSO og KAFFE

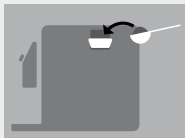
MIN
KAFFEGEM
OPSKRIFTBekræftelse
af sletningFYLD
KAFFEPULVER ILUK PULVER-
SKAKTEN**ADVARSEL**

Pulvertragten er ikke en opbevaringsbeholder. Fyld aldrig mere end én portion ned i tragten, og brug kun frisk eller vakuumpakket pulver fra maledede bønner.

Der må ikke bruges instant-kaffepulver!

**ANVISNING**

Skulle du have kommet til at åbne pulvertragten - eller har du ikke startet tilberedningen, efter at pulveret er fyldt på - skylls apparatet automatisk ca. 1 minut efter, at låget er lukket igen og er således igen klar til brug.

6.6. MIN KAFFE (for individuelle kaffespecialiteter)

Med NIVONA-apparatet kan der indstilles, benævnes og gemmes op til 5 helt forskellige individuelle drikke.

- For at gøre dette vælges **MIN KAFFE**
- Ved at trykke længe vælges et bestemt drik eller en ny tilføres med +
- Vælg grundopskrift (kaffespecialitet), giv den et navn (slet om nødvendigt standardindstillingen MIN KAFFE, og bekræft med **OK**). Indstil opskriften individuelt, og bekræft.
- En gemt **MIN KAFFE-opskrift** kan ændres, bearbejdes og også fjernes igen ved et langt tryk *meddrejknappen* på det pågældende symbol samt en bekræftelse af sletningen.

6.7. Forberedelse af pulverkaffe

- Åbn låget på kaffepulvertragten (under låget - til højre oppe på apparatet)
- På displayet står **FYLD KAFFEPULVER I, OG LUK PULVERSKAKTEN**
- Påfyld en strøget måleske kaffepulver
- Luk låg og klapper
- Displayet angiver, når pulverkaffen er klar
- Stil koppen midt under kaffeudløbet
- Vælg drik fra **KAFFESPECIALITETERNE**
- Start tilberedningen



INDSTILLINGER

7. STANDARDINDSTILLINGER

7.1. Generelle indstillinger

Alle følgende parametre kan ændres, bearbejdes eller kontrolleres i menuen **INDSTILLINGER** ved hjælp af *drejeknappen*.

<p>LIVE PROGRAMMERING</p> <ul style="list-style-type: none"> – Ændring og lagring af opskriftsindstillinger under en tilberedning (vælg kaffe specialitet, og følg indikationerne på displayet) 	<p>VANDHÅRDHED</p> <ul style="list-style-type: none"> – Indstilling af vandhårdhed (vises kun ved funktion uden filter) 	<p>FILTER</p> <ul style="list-style-type: none"> – Indstilling brug af apparat med / uden filter
<p>TIDER</p> <ul style="list-style-type: none"> – Indstil automatisk funktionstid* 	<p>STATISTIK</p> <ul style="list-style-type: none"> – Visning af tilberedelser pr. kaffespecialitet samt den udførte vedligeholdelse siden ibrugtagelsen 	<p>SPROG</p> <ul style="list-style-type: none"> – Indstilling af sprog
<p>BLUETOOTH</p> <ul style="list-style-type: none"> – Forbindelse til smartphone / tablet og styring af apparatet via NIVONA App 	<p>FABRIKSINDSTILLING</p> <ul style="list-style-type: none"> – Opskrifter, indstillinger og Bluetooth kan her nulstilles til fabriksindstillingerne 	

Hvis *drejeknappen* ikke er blevet betjent i længere tid, går apparatet automatisk over i **ECO-tilstand**.

Displayet viser en pauseskærm. Ved at betjene *drejeknappen* kan **ECO-tilstanden** forlades.

*  **ADVARSEL**

Indstilling af et senere slukketidspunkt øger energiforbruget.

Du finder detaljerede oplysninger om energiforbruget under QR-koden i kapitel 13 på side 29.

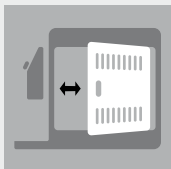
Luk /åbn
servicedørenIndstilling af
formalingsgrad**ADVARSEL**

Formalingsgraden må kun justeres, når kværnen kører!

Kværnen kan indstilles i henhold til kaffebønnernes ristning. Vi anbefaler altid at lade kværnen være indstillet på den mellemste indstilling.

**ANVISNING**

Ved ændring af malegraden anbefaler vi:

- for at opnå et lysere ristning skal indstillingen være finere (knappen flyttes mod venstre),
- for at opnå et mørkere ristning skal indstillingen være grovere (knappen flyttes mod højre),

7.2. Indstilling af formalingsgrad

For at ændre malegraden gør som følger

- Åbn servicedøren på kabinettets højreside (træk hullet i grebet lidt væk fra kabinettet, og tag derefter forsigtigt servicedøren af)
- Stil en kop under det højdejusterbare kaffeudløb
- Stil *drejeknappen på ESPRESSO-KAFFESPECIALITETEN*, og tryk efterfølgende på *drejeknappen*
- Mens kværnen maler kan formalingsgraden ændres ved at skubbe knappen (oppe til højre) (til venstre = finere, til højre = grovere).
- Luk servicedøren (sæt tappen i ind i hullerne på servicedørens bageste side, og sørg for, at servicedøren klikker på plads)

7.3. Aroma Balance System

NIVONA-apparatet er udstyret med et **Aroma Balance System**, der får det bedste ud af hver bønne, så enhver smag kan tilfredsstilles. De tre aromaprofiler DYNAMIC, CONSTANT og INTENSE sørger for at samme bønne, samme kaffestyrke og samme mængde vand giver forskellig smag.



DYNAMIC



CONSTANT



INTENSE

7.4. NIVONA App

NIVONA-apparatet kan styres og betjenes ved hjælp af NIVONA App, da det er udstyret med en Bluetooth-grænseflade.

- NIVONA App kan hentes i Google Play-Butikken (Android) eller i Apple-App-Store (iOS) til din mobile enhed.
- Vælg menupunktet Bluetooth i menuen **INDSTILLINGER**, og aktivér **BLUETOOTH** vha. **FORBIND** på NIVONA-apparatet
- Aktivér Bluetooth på den mobile enhed, og forbind NIVONA-apparatet via NIVONA App.

Nu kan NIVONA-apparatet betjenes og styres vha. appen.

8. RENGØRING OG VEDLIGEHOLDELSE

Alle rengørings- og vedligeholdelsesprogrammer kan som udgangspunkt vælges og startes i menuen **VEDLIGEHOLDELSE**. Når displayet viser en meddelelse / indikation til, at der skal foretages en rengøring / vedligeholdelse, kan dette program også startes direkte via meddelelsen / indikationen.

- Vælg indikationen via *drejeknappen*, og bekræft eller
- vælg menuen **VEDLIGEHOLDELSE**
- Vælg rengørings- og vedligeholdelsesprogram, og start vha. *drejeknappen*

Apparatet starter den pågældende rengørings- og vedligeholdelsesproces, og de yderligere handlinger, der skal foretages angives på displayet.

- Følg anvisningerne på displayet, indtil programmet er slut, og bekræft hver gang med *drejeknappen*



VEDLIGE-
HOLDELSE



Meddelelse /
instruktion

⚠ ADVARSEL

Det igangværende program må ikke afbrydes!



Tilslut
slangen

8.1. Opskummer skylles

Efter tilberedelsen af kaffespecialiteterne med mælk angiver displayet, at opskummeren skal skylles. Det skal gøres så hurtigt som muligt, dog senest inden apparatet slukkes. I den forbindelse skal man gøre som følger:

- Vælg indikationen via *drejknappen*, og bekræft eller
- vælg menupunktet **OPSKUMMER SKYLLES** i menuen **VEDLIGEHOLDELSE**
- Tilslut den medleverede slange til det højdejusterbare kaffeudløb, og stik den anden ende af slangen ned i afdrypningsbakken, og bekræft med *drejknappen*
- Stil en beholder, der er stor nok ($\geq 0,5$ l) under det højdejusterbare kaffeudløb, og bekræft med *drejknappen*

Apparatet starter skylleprocessen. Lige så snart skylleprocessen er afsluttet, opvarmes apparatet og er igen klar til brug.

8.2. Rens opskummer

- Vælg meddelelse / indikation via *drejeknappen*, og bekræft eller
- vælg menupunktet **RENS OPSKUMMER** i menuen **VEDLIGEHOLDELSE**
- Tilfør lidt rengøringsmiddel (Anbefaling: NIVONA CreamClean rengøringsmiddel til mælkesystem) og vand i et skål (mind. 0,3 l)
- Følg anbefalingerne fra producenten af rengøringsmidlet, så du opnår det korrekte blandingsforhold.
- Følg anvisningerne på displayet, indtil programmet er slut, og bekræft hver gang med *drejeknappen*

Apparatet varmes op igen og er igen klar til brug.

8.3. Skyl system

Det er en god idé at skylle systemet en gang imellem.

- vælg menupunktet **SKYL SYSTEM** i menuen **VEDLIGEHOLDELSE** Displayet viser **SYSTEMET SKYLLER**

Lige så snart skylleprocessen er afsluttet, opvarmes apparatet og er igen klar til brug.



ADVARSEL

Det igangværende program må ikke afbrydes!



ANVISNING

Når opskummeren skal rengøres, viser displayet en meddelelse / indikation.

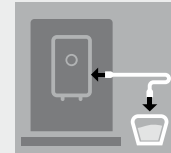

FORBIND SLANGE TIL UDLØB, OG PUT DEN I RENSER



SCAN ME!



ADVARSEL

Det igangværende program må ikke afbrydes!

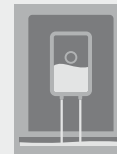

SYSTEMET SKYLLER

 **ADVARSEL**

Det igangværende program må ikke afbrydes!

Læg først rengøringstabletten i den runde åbning i bryggeenheden, når apparatet beder om det.



SYSTEMET
RENSER



SCAN ME!

 **ANVISNING**

Når apparatet skal rengøres, viser displayet en meddelelse / indikation. Det er stadigvæk muligt at brygge drikke. Vi anbefaler dog, at rengøringsprogrammet gennemføres så hurtigt som muligt for ikke at bringe garantien i fare.

8.4. Rens systemet

- Vælg indikationen via *drejeknappen*, og bekræft eller
- vælg menupunktet **RENS SYSTEMET** i menuen **VEDLIGEHOLDELSE**
- Stil en beholder, der er stor nok ($\geq 0,5$ l) under det højdejusterbare kaffeudløb
- Følg anvisningerne på displayet, indtil programmet er slut, og bekræft hver gang med *drejeknappen*

Apparatet varmes op igen og er igen klar til brug.

8.5. Afkalk system

ADVARSEL

Det igangværende afkalkningsprogram må ikke afbrydes!

Brug aldrig eddike eller eddike-baserede afkalkningsmidler, men altid kun **flydende produkter**, der er almindeligt tilgængelige på markedet, og som anbefales til automatiske kaffemaskiner. (Anbefaling: NIVONA PREMIUM flydende afkalkningsmiddel).

Inden afkalkningsprogrammet startes, skal filteret (hvis det er til stede) fjernes fra vandbeholderen.

Under afkalkningsprocessen bedes du følge den rækkefølge, der anvises på displayet!

Først skal den pågældende mængde **vand fyldes op til markeringen 0,5 l**, og derefter **fyldes afkalkningsmidlet i. Aldrig i omvendt rækkefølge!** Følg anvisningerne fra producenten af afkalkningsmidlet.

- Vælg indikationen via *drejknappen*, og bekræft eller
- vælg menupunktet **AFKALK SYSTEM** i menuen **VEDLIGEHOJDELSE**
- Stil en beholder, der er stor nok ($\geq 0,5$ l) under det højdejusterbare kaffeudløb
- Følg anvisningerne på displayet, indtil programmet er slut, og bekræft hver gang med *drejknappen*

Apparatet varmes op igen og er igen klar til brug.

ADVARSEL

Fjern efterfølgende eventuelle rester fra det flydende afkalkningsmiddel på kabinettet med en våd klud!

ANVISNING

Når apparatet skal afkalkes, viser displayet en meddelelse / indikation. (Afkalkningsprogrammet kan altid startes manuelt). Det er stadigvæk muligt at brygge drikke. Vi anbefaler dog, at afkalkningsprogrammet gennemføres så hurtigt som muligt for ikke at bringe garantien i fare.



SCAN ME!

ADVARSEL

Rengør bryggeenheden mindst en gang om måneden. Ellers kan garantien bortfalde.

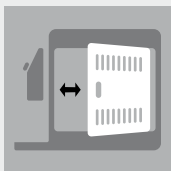

Luk / Åbn service-dør



Lås bryggeenheden op

ADVARSEL

Læg aldrig maskinen ned i vand!

Brug ikke et slibende rengøringsmiddel
Indtørrede mælkerester er svære at fjerne. Rengør derfor alle dele, når de er afkølede! Følg altid meddelelsen / indikationen i displayet om at skylle og rengøre opskum-meren.

8.6. Udtagelse og rengøring af bryggeenheden

Ved behov skal bryggeenheden tages ud og skylles under rindende vand. Brug aldrig rengøringsmiddel til dette, men kun rent, **koldt** vand!

- Åbn servicedøren på kabinetets højreside (træk hullet i grebet lidt væk fra kabinettet, og tag derefter forsigtigt servicedøren af)
- Tag bryggeenheden ud (tryk på den røde knap, og drej håndtaget til venstre, indtil det klikker på plads)
- Tag forsigtigt bryggeenheden ud ved hjælp af håndtaget.
- Rengør bryggeenheden under rindende koldt vand, og **lad den derefter tørre**
- Indsæt bryggeenheden igen, og lås den (tryk den røde knap ned og drej håndtaget til højre, indtil det klikker på plads)
- Luk servicedøren (sæt tappen i ind i hullerne på servicedørens bageste side, og sørg for, at servicedøren klikker på plads)

8.7. Regelmæssig manuel rengøring**ANVISNING**

Følg venligst disse rengøringsanvisninger. Rengøring er yderst vigtigt, når det handler om fødevarer.

Ved rengøring af afdrypningsbakken skal man være opmærksom på, at begge metalkontakter og mellemrummene på den bageste del af afdrypningsbakken altid er rene og tørre. Brug af og til lidt sæbevand til rengøring af afdrypningsbakken.

Apparatet er udstyret med baghjul.* Disse gør, at apparatet kan bevæges på en jævn arbejdsflade. På den måde kan der også gøres rent under apparatet.

* ikke for NICR 790 | 793

- Rengør kabinettet ind- og udvendigt med en blød, fugtig klud uden at bruge rengøringsmiddel.
- Tøm afdrypningsbakken og kaffegrumsbeholderen senest, når det angives på displayet (kun når apparatet er tændt, da apparatet kun på den måde kan registrere, at bakkerne tømmes).
- Efter at afdrypningsbakken og kaffegrumsbeholderen er taget ud, rengøres kabinettet indvendigt med en blød, fugtig klud uden rengøringsmiddel.
- Vandbeholderen bør skylles hver dag med rent vand og fyldes igen med friskt, koldt vand
- Rengør opskummeren, slangen og kaffeudløbet regelmæssigt.

8.8. Demontering og rengøring af opskummer

- Tag låget af det højdejusterbare kaffeudløb, skub opskummeren lidt ned, og tag den ud ved at hive den fremad, og skil den ad.
- Rengør de adskilte dele grundigt, og saml efterfølgende opskummerens dele.
- Sæt den sammensatte opskummer tilbage i det højdejusterbare kaffeudløb
- Sæt låget tilbage på det højdejusterbare kaffeudløb

ANVISNING

En gang imellem bør opskummeren skilles ad og rengøres grundigt under rindende vand. (Helt ideelt ville det være med regelmæssige intervaller og gerne hver gang, maskinen ikke skal anvendes i en periode!).



Læg på det højdejusterbare udløb



Sammensat opskummer

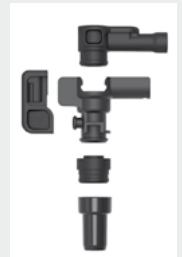

Enkelte dele af opskummeren

i ANVISNING

Du kan stadigvæk brygge drikke. Vi anbefaler dog altid straks at udskifte filteret.

! ADVARSEL

Sæt filteret **lige** ind, og drej ikke for hårdt



Drej filteret ud / ind
(i vandbeholderen)

! ADVARSEL

Ved lavt vandforbrug skal filteret udskiftes mindst en gang hver 2. måned. Der vises ingen meddelelse på displayet. Du kan indstille ændringsdatoen med drejeskiven på toppen af filteret (månedsvisning).

8.9. Udskiftning af filter

Efter ca. 50 l vand er filteret opbrugt og kan ikke filtrere mere vand. På displayet vises en meddelelse / indikation om at udskifte filteret.

- Vælg menupunktet **FILTER** i menuen **INDSTILLINGER**
- Vælg **FUNKTION MED FILTER „JA“** så apparatet ved, at der er midlertidigt er indsat et filter
- Vælg **UDSKIFT FILTER**
- Tøm vandbeholderen, skru det gamle filter ud af holdeanordningen i vandbeholderen ved hjælp af værktøjet for enden af måleskeen, og smid det ud med husholdningsaffaldet
- Ved hjælp af værktøjet for enden af måleskeen skrues det nye filter forsigtigt ind i den dertil indrettede holdeanordning i vandbeholderen
- Følg anvisningerne på displayet, indtil programmet er slut, og bekræft hver gang med *drejknappen*
- Vent, efter lidt tid kommer der ikke mere vand ud af kaffeudløbet, og tøm efterfølgende beholderen.

Apparatet varmes op igen og er igen klar til brug.

8.10. Status for vedligeholdelse

Apparatet viser ved hjælp af statuslinjen, hvornår rengøring og afkalkning er nødvendig! Jo mere til højre statuslinjen befinder sig, jo mere nærmer tiden sig til, at det er nødvendigt at rengøre /afkalke maskinen.

- Vælg menupunktet **STATUS FOR VEDLIGEHOLDELSE** i menuen **VEDLIGEHOLDELSE**

9. PROBLEMER, MAN SELV KAN UDBEDRE

Skulle apparatet ikke fungere korrekt, er der i tabellen opført nogle årsager og mulige løsninger, man selv kan udføre.

Hvis systemet konstaterer en fejl, viser displayet en fejlmelding:

- **Notering af fejlmelding**
(fejl 8 kan man i henhold til tabellen på side 26 / 27 selv udbedre).
- **Sluk for apparatet**
- **Træk stikket ud**



ADVARSEL

Hvis der opstår en fejl eller et problem, man ikke selv kan løse, bedes du kontakte din forhandler eller besøge vores servicetjeneste på www.nivona.com.

For en hurtig, kompetent behandling af problemet har vi brug for følgende oplysninger:

- NIVONA-kaffemaskinemodel
- Serienummer
- Hvis i ens besiddelse:
Fejlnummer / fejlmelding

Typeskilt (eksempel)

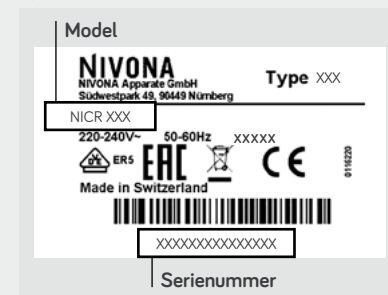

 **ANVISNING**

For at undgå problemer, skal følgende efterkommes:

- Tag altid vandbeholderen ud, når den skal fyldes
- Opbevar ikke kaffebønner i køleskabet
- Tøm altid bakkerne, når maskinen er tændt
- Anvend frisk og kold mælk

Problem	Årsag	Løsning
Det er ikke muligt at lave varmt vand eller mælke- / dampskum	Systemet er evt. tilkalket	Gennemfør en afkalkningsproces med høj dosis (se kapitel 8.5)
	Opskummeren er tilstoppet	Rens opskummeren grundigt. Til dette formål skal den skilles helt ad
Ikke nok mælkeskum eller flydende skum	Opskummeren er tilstoppet	Rens opskummeren grundigt. Til dette formål skal den skilles helt ad
	Uegnet mælk	Brug koldt mælk
	Systemet er evt. tilkalket	Gennemfør en afkalkningsproces med høj dosis (se kapitel 8.5)
Kaffen drypper kun ud	Systemet er evt. tilkalket	Gennemfør en afkalkningsproces med høj dosis (se kapitel 8.5)
	Formalingsgraden er for fin / for grov	Indstil formalingsgraden finere / grovere (kapitel 7.2.)
	Pulverkaffen er for fin	Anvend noget grovere kaffepulver
	Der er fyldt for meget kaffepulver i	Påfyld mindre kaffepulver
	Bryggeenheden er tilstoppet	Tag bryggeenheden ud, og rengør den (kapitel 8.6). Sæt bryggeenheden ind igen, og gennemfør en systemrengøring (kapitel 8.4.)
	Kaffeudløbene er tilstoppede	Gennemfør en systemrengøring (kapitel 8.4.)

Problem	Årsag	Løsning
Kaffen brygger ikke »skum«	Bryggeenheden er tilstoppet	Tag bryggeenheden ud, og rengør den (kapitel 8.6). Sæt bryggeenheden ind igen, og gennemfør en systemrengøring (kapitel 8.4.)
	Uegnet kaffesort	Skift kaffesort
	Bønnerne for gamle	Brug friske bønner
Høje lyde fra kværnen	Formalingsgraden er ikke tilpasset bønnen	Justér formalingsgraden (kapitel 7.2.)
	Fremmedlegeme i kværnen, f.eks. små sten	Kontakt NIVONA-telefonservice. Der kan stadig tilberedes pulverkaffe
Displayet viser fejl 8 service-tel	Bryggeenhed kan på grund af drivmotoren ikke anbringes korrekt.	Sluk for apparatet, og træk stikket ud. Sæt stikket i kontakten, og tænd for apparatet. Tag bryggeenheden ud, og rengør den (kapitel 8.6).



SCAN ME!



ADVARSEL

Det igangværende program må ikke afbrydes!



BETINGELSER FOR GARANTI KUNDESERVICE

Læs venligst de detaljerede betingelser for garanti kundeservice på det vedlagte informationskort.

10.

10. TILBEHØRS- OG KAFFESORTIMENT

Vores aktuelle sortiment af tilbehør og sortiment, finder du på www.nivona.com.

11.

11. KUNDESERVICE OG GARANTI

Hvis du er nødt til at indsende apparatet på grund af en fejl, så lad dampfunktionen køre igennem, så der ikke sidder vandrester i systemet.

Sådan gøres apparatet klar til afsendelse | Afdampning af apparatet

- Vælg menupunktet **DAMPER UD** i menuen **VEDLIGEHOLDELSE**
- Følg anvisningerne på displayet, indtil programmet er slut, og bekræft hver gang med *drejeknappen*
- Tøm afdrypningsbakken, kaffegrumsbeholder, vandbeholder og så vidt muligt også kaffebønnebeholderen
- Sæt alle dele på plads igen
- Hvis det er muligt, pakkes apparatet ind i den originale emballage (der påtages intet ansvar for transportskader)

12.

12. EMBALLAGE OG BORTSKAFFELSE

Det er en god idé at gemme hele den originale emballage i tilfælde af, at der er et problem med apparatet, og at det er nødvendigt at afsende det, da emballagen fungerer som beskyttelse ved transport.

Elektrisk og elektronisk udstyr indeholder mange gange værdifulde eller miljøfarlige materialer, og det må derfor ikke behandles som normalt husholdningsaffald. Hvis det ender som restaffald eller håndteres forkert, kan det føre til skader på sundheden og miljøet. Derfor må det evt. defekte apparat på ingen måde afleveres som restaffald, men skal derimod afleveres

på den genbrugsstation, der er etableret i den pågældende kommune, til tilbagelevering og genanvendelse af gamle elektriske og elektroniske apparater.

Du kan få yderligere oplysninger på det ansvarlige rådhus, hos det firma, der står for affaldshåndteringen eller hos den forhandler, hvor apparatet er købt.

Filterpatroner skal bortskaffes med husholdningsaffaldet.

13. TEKNISKE DATA

Spænding	220 – 240 V AC, 50 – 60 Hz
Energiforbrug	1455 W
Overensstemmelsesmærke	CE
Maks. statisk pumpetryk	15 bar
Kapacitet i vandtanken	ca. 2,2 l
Kapacitet i kaffebønnebeholderen	ca. 250 g
Kapacitet i kaffegrumsbeholderen	ca. 7 – 11 portioner*
Kabellængde	ca. 1,1 m
Vægt	ca. 11 kg
Mål (B x H x D)	ca. 24 x 34 x 46 cm
Bluetooth**	Frekvensbånd: Maks. 2.400 MHz – 2.483,5 MHz Sendeeffekt: 10 mW

Du finder detaljerede oplysninger om energiforbruget under følgende QR-kode:



* afhænger af kaffens styrke

** Hermed erklærer NIVONA Apparate GmbH, at radioudstyret opfylder betingelserne i EU-direktivet 2014/53/EU.

Den fuldstændig tekst til EU-overensstemmelses-erklæringen kan hentes på internetadressen på www.nivona.com under SERVICE - Download



NIVONA



NIVONA



*passion
for coffee*



NIVONA Apparate GmbH

Südwestpark 49
D-90449 Nürnberg
www.nivona.com

2025 © Copyright NIVONA Apparate GmbH, Tyskland
Alle rettigheder forbeholdes

ANR 000129626
BDA NICR 7.. DK Rev.03 19.04.2025